

CITILED

テーピング仕様

CITILED Taping Specifications

CL-170

包装数量 3,000個/1リール(ϕ 180mm)
Loaded quantity per reel: 3,000pcs./reel(ϕ 180mm)

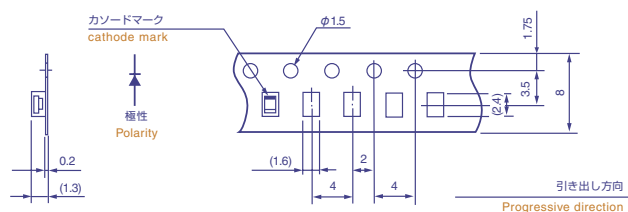

CL-120S

包装数量 1,800個/1リール(ϕ 330mm)
Loaded quantity per reel: 1,800pcs./reel(ϕ 330mm)

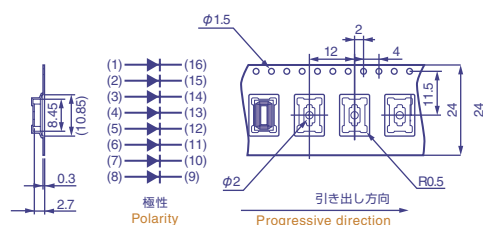

CL-190

包装数量 3,000個/1リール(ϕ 180mm)
Loaded quantity per reel: 3,000pcs./reel(ϕ 180mm)

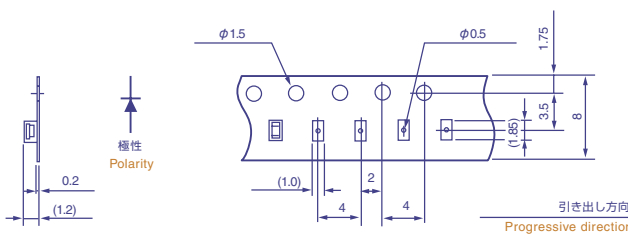

CL-150

包装数量 3,000個/1リール(ϕ 180mm)
Loaded quantity per reel: 3,000pcs./reel(ϕ 180mm)

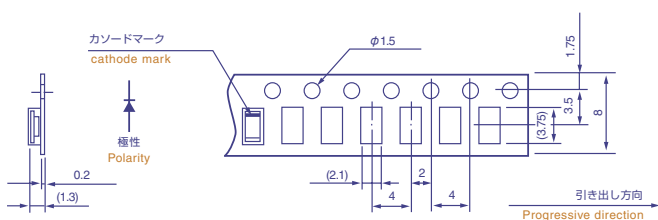

CL-191

包装数量 5,000個/1リール(ϕ 180mm)
Loaded quantity per reel: 5,000pcs./reel(ϕ 180mm)

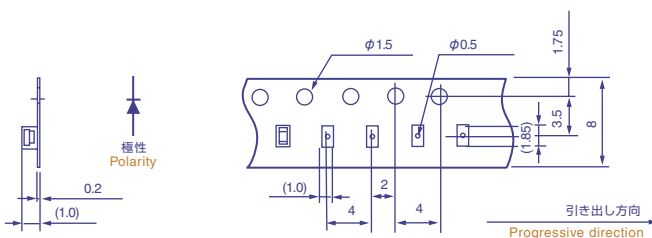

CL-165

包装数量 3,000個/1リール(ϕ 180mm)
Loaded quantity per reel: 3,000pcs./reel(ϕ 180mm)

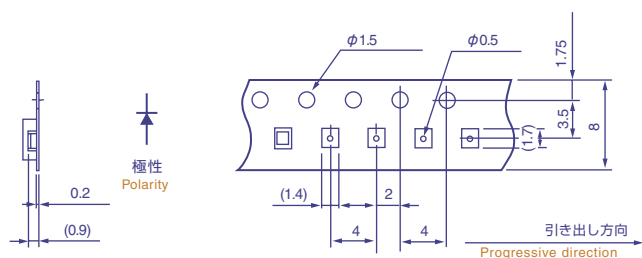

CL-194S(R type)

超薄型広指向性青色LED
Ultra thin size blue LED
with wide directivity

包装数量 5,000個/1リール(ϕ 180mm)
Loaded quantity per reel: 5,000pcs./reel(ϕ 180mm)

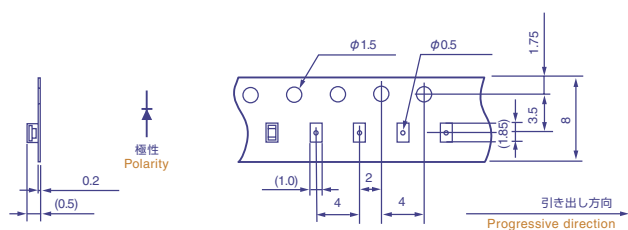

CL-260

包装数量 3,000個/1リール(ϕ 180mm)
Loaded quantity per reel:3,000pcs./reel(ϕ 180mm)

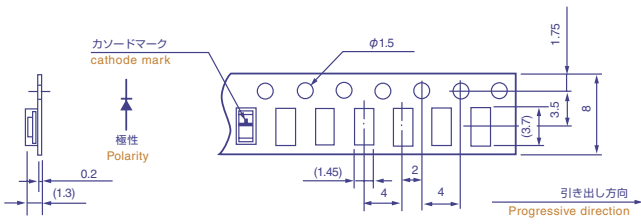

CL-287S

包装数量 7,000個/1リール(ϕ 180mm)
Loaded quantity per reel:7,000pcs./reel(ϕ 180mm)

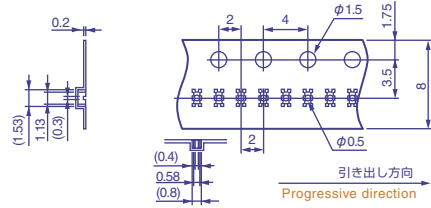

CL-270

包装数量 5,000個/1リール(ϕ 180mm)
Loaded quantity per reel:5,000pcs./reel(ϕ 180mm)

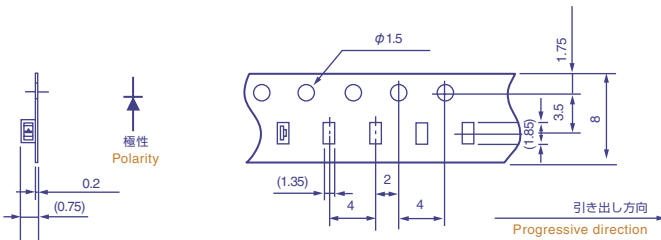

CL-340

包装数量 5,000個/1リール(ϕ 180mm)
Loaded quantity per reel:5,000pcs./reel(ϕ 180mm)

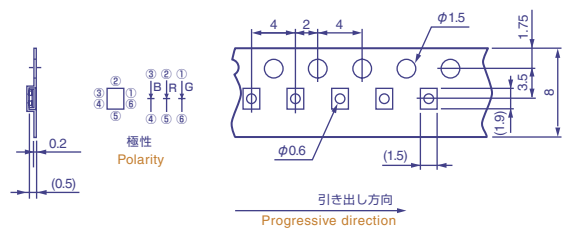

CL-281

包装数量 5,000個/1リール(ϕ 180mm)
Loaded quantity per reel:5,000pcs./reel(ϕ 180mm)

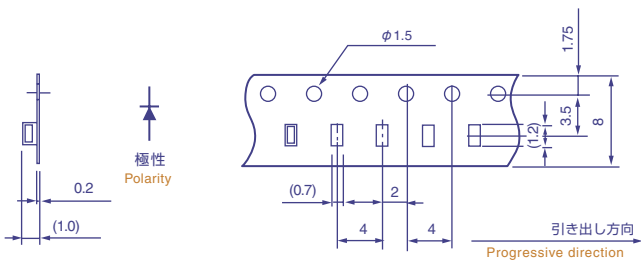

CL-365

包装数量 5,000個/1リール(ϕ 180mm)
Loaded quantity per reel:5,000pcs./reel(ϕ 180mm)

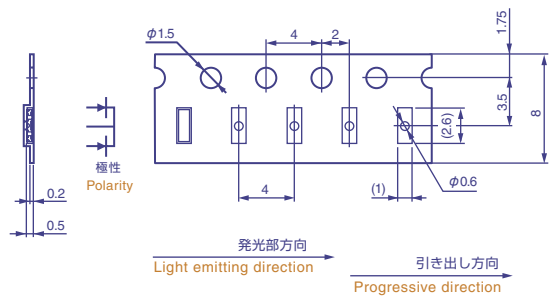

CL-282S

包装数量 7,000個/1リール(ϕ 180mm)
Loaded quantity per reel:7,000pcs./reel(ϕ 180mm)

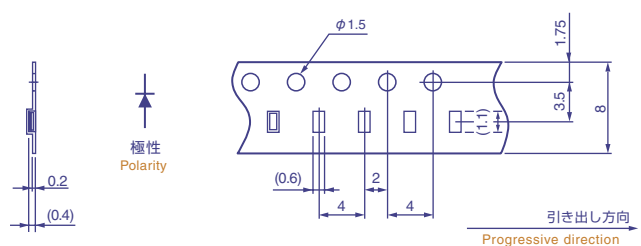

CL-375

包装数量 3,000個/1リール(ϕ 180mm)
Loaded quantity per reel:3,000pcs./reel(ϕ 180mm)

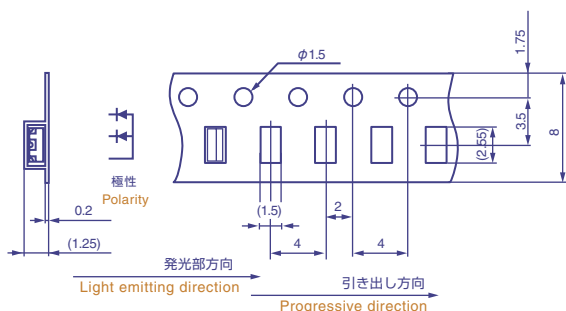

CL-385

包装数量 3,000個/1リール(ϕ 180mm)
Loaded quantity per reel:3,000pcs./reel(ϕ 180mm)

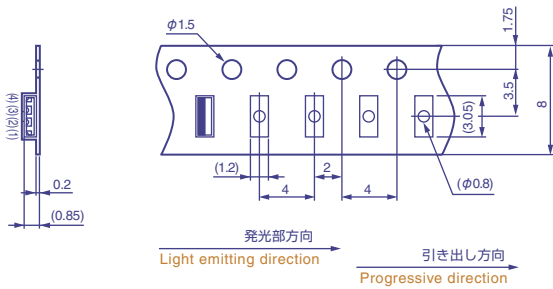

CL-430F

包装数量 3,000個/1リール(ϕ 180mm)
Loaded quantity per reel:3,000pcs./reel(ϕ 180mm)

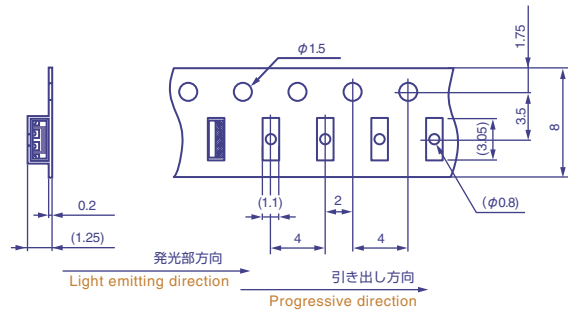

CL-421

包装数量 3,000個/1リール(ϕ 180mm)
Loaded quantity per reel:3,000pcs./reel(ϕ 180mm)

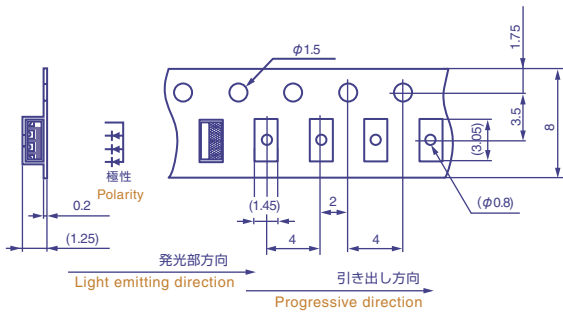

CL-431F

包装数量 3,000個/1リール(ϕ 180mm)
Loaded quantity per reel:3,000pcs./reel(ϕ 180mm)

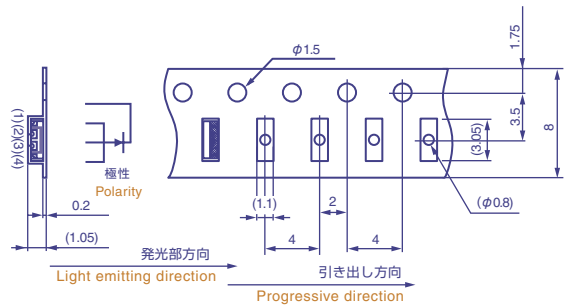

CL-422

包装数量 3,000個/1リール(ϕ 180mm)
Loaded quantity per reel:3,000pcs./reel(ϕ 180mm)

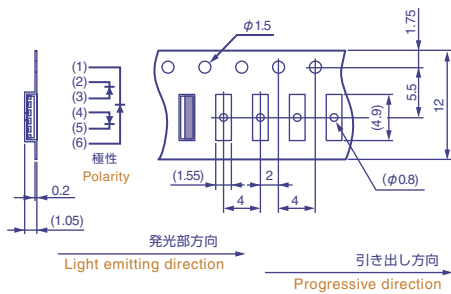

CL-432F

包装数量 3,000個/1リール(ϕ 180mm)
Loaded quantity per reel:3,000pcs./reel(ϕ 180mm)

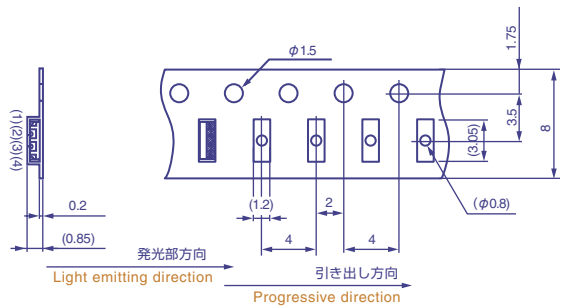

CL-425

包装数量 5,000個/1リール(ϕ 180mm)
Loaded quantity per reel:5,000pcs./reel(ϕ 180mm)

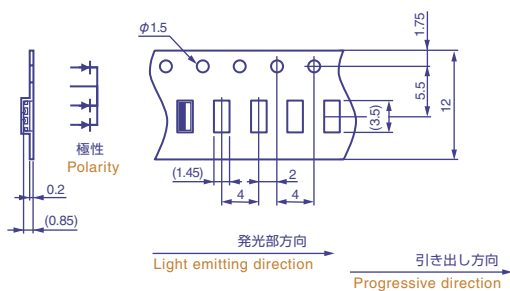

CL-434F

包装数量 3,000個/1リール(ϕ 180mm)
Loaded quantity per reel:3,000pcs./reel(ϕ 180mm)

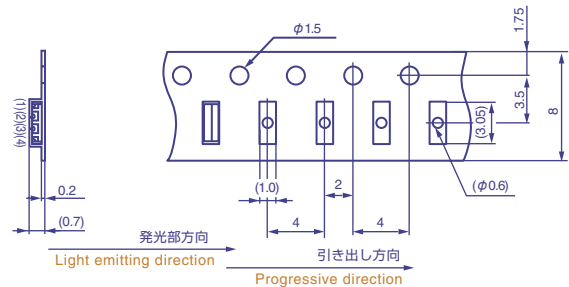

CL-435F

包装数量 3,000個/1リール(ϕ 180mm)
Loaded quantity per reel:3,000pcs./reel(ϕ 180mm)

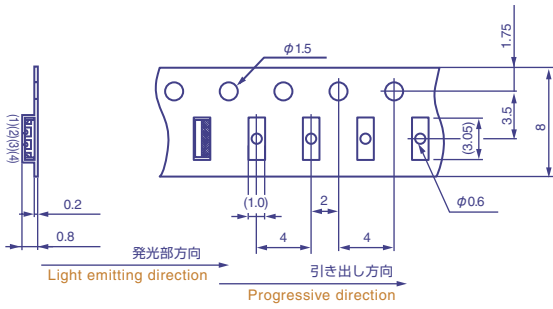

CL-482T

包装数量 5,000個/1リール(ϕ 180mm)
Loaded quantity per reel:5,000pcs./reel(ϕ 180mm)

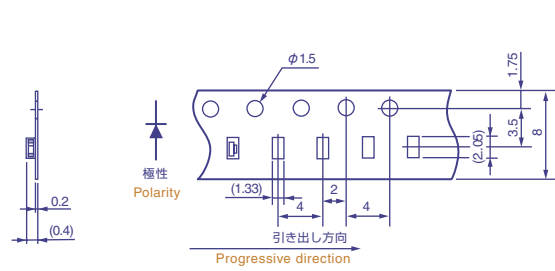

CL-473S

包装数量 5,000個/1リール(ϕ 330mm)
Loaded quantity per reel:5,000pcs./reel(ϕ 330mm)

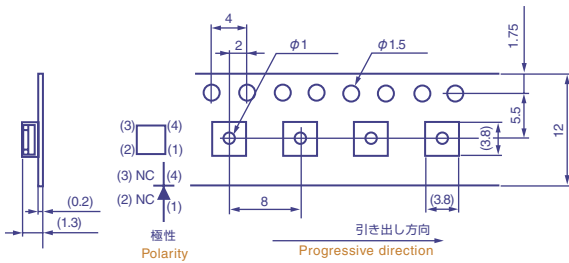

CL-Z482T

包装数量 5,000個/1リール(ϕ 180mm)
Loaded quantity per reel:5,000pcs./reel(ϕ 180mm)

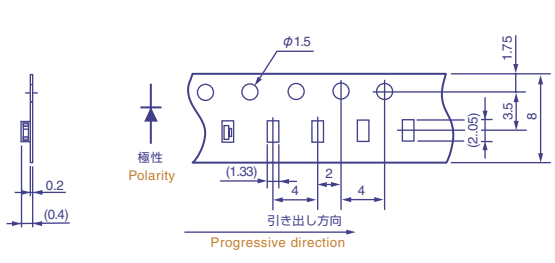

CL-480S

包装数量 5,000個/1リール(ϕ 180mm)
Loaded quantity per reel:5,000pcs./reel(ϕ 180mm)

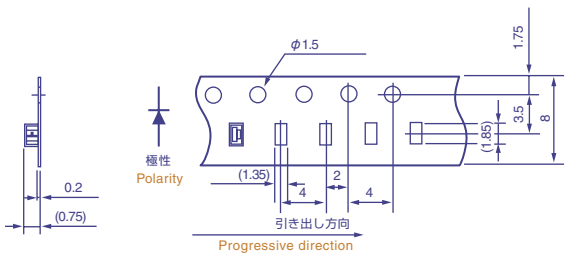

CL-483S

包装数量 5,000個/1リール(ϕ 180mm)
Loaded quantity per reel:5,000pcs./reel(ϕ 180mm)

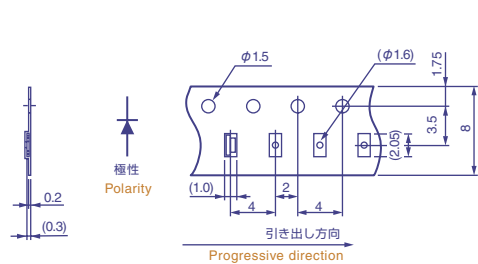

CL-481S

包装数量 5,000個/1リール(ϕ 180mm)
Loaded quantity per reel:5,000pcs./reel(ϕ 180mm)

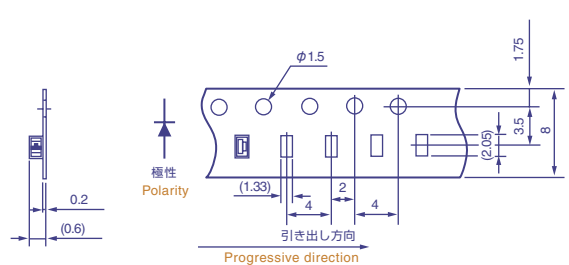

CL-501

包装数量 5,000個/1リール(ϕ 180mm)
Loaded quantity per reel:5,000pcs./reel(ϕ 180mm)

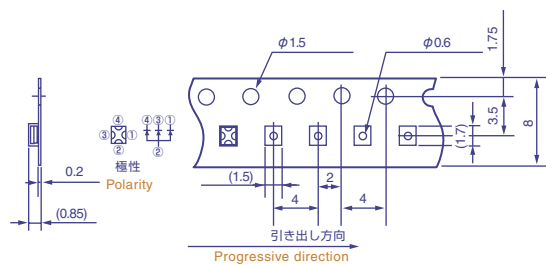

LS8

包装数量 3,000個/1リール($\phi 330\text{mm}$)
Loaded quantity per reel:3,000pcs./reel($\phi 330\text{mm}$)

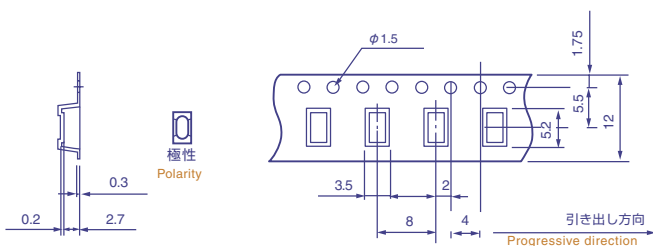

LS12

包装数量 3,000個/1リール($\phi 330\text{mm}$)
Loaded quantity per reel:3,000pcs./reel($\phi 330\text{mm}$)

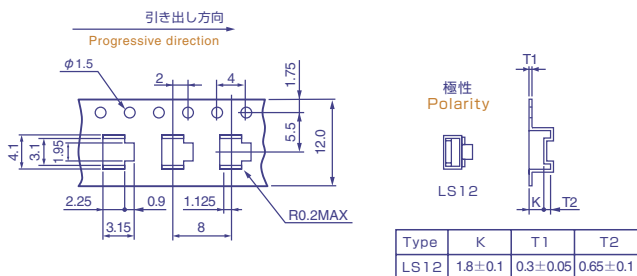

LS9

包装数量 3,000個/1リール($\phi 330\text{mm}$)
Loaded quantity per reel:3,000pcs./reel($\phi 330\text{mm}$)

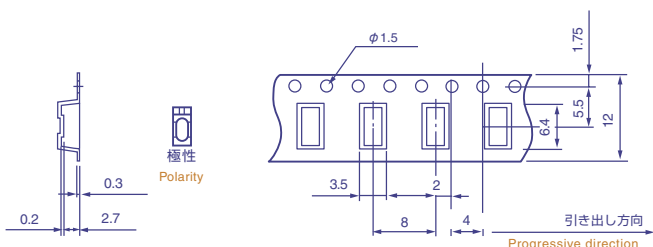

LS16

包装数量 2,500個/1リール($\phi 178\text{mm}$)
Loaded quantity per reel:2,500pcs./reel($\phi 178\text{mm}$)

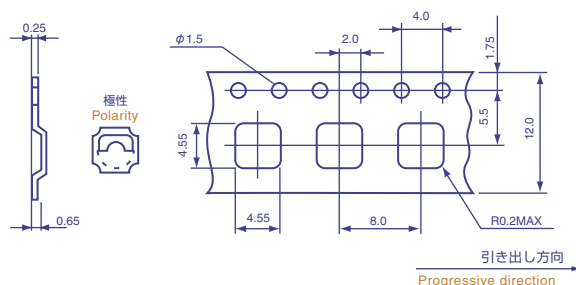

LS10/11

包装数量 3,000個/1リール($\phi 330\text{mm}$)
Loaded quantity per reel:3,000pcs./reel($\phi 330\text{mm}$)

LS10

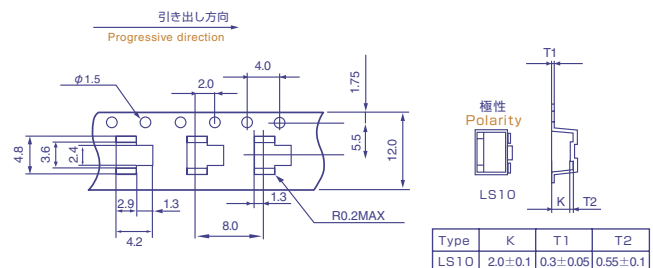

LS11

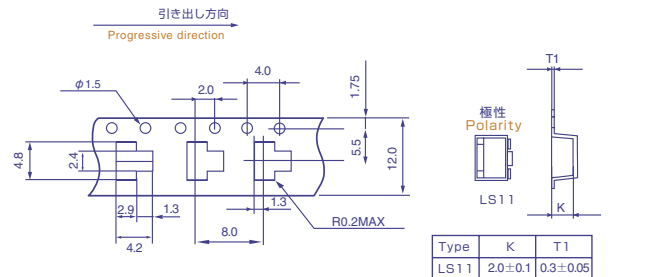

LS17

包装数量 2,500個/1リール($\phi 178\text{mm}$)
Loaded quantity per reel:2,500pcs./reel($\phi 178\text{mm}$)

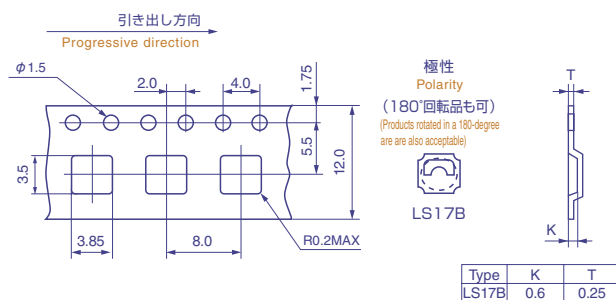

LS18

包装数量 2,500個/1リール($\phi 178\text{mm}$)
Loaded quantity per reel:2,500pcs./reel($\phi 178\text{mm}$)

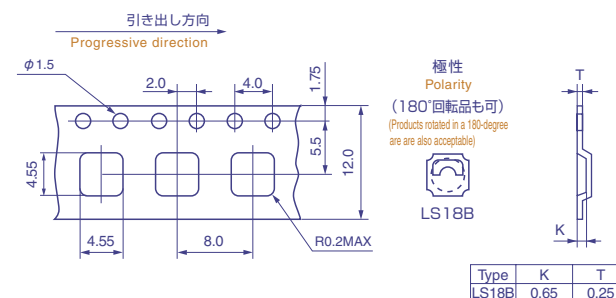

LS30

包装数量 1,000個/1リール(φ330mm)
Loaded quantity per reel:1,000pcs./reel(φ330mm)

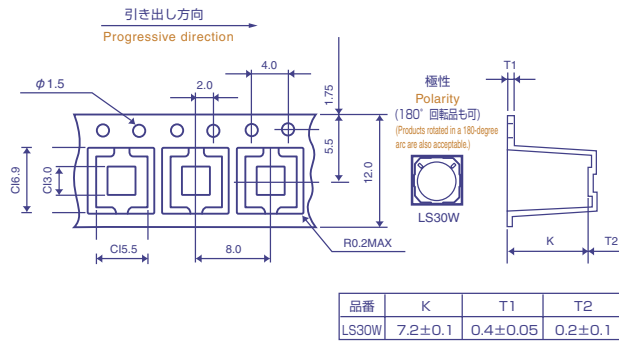

LS52

包装数量 2,500個/1リール(φ178mm)
Loaded quantity per reel:2,500pcs./reel(φ178mm)

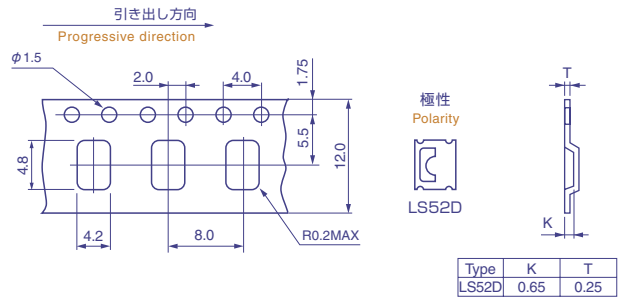

LS37

包装数量 3,000個/1リール(φ330mm)
Loaded quantity per reel:3,000pcs./reel(φ330mm)

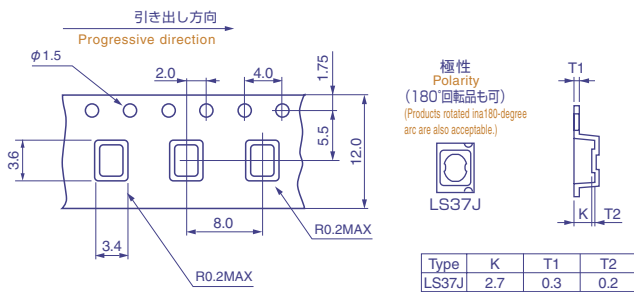

LS47

包装数量 3,000個/1リール(φ330mm)
Loaded quantity per reel:3,000pcs./reel(φ330mm)

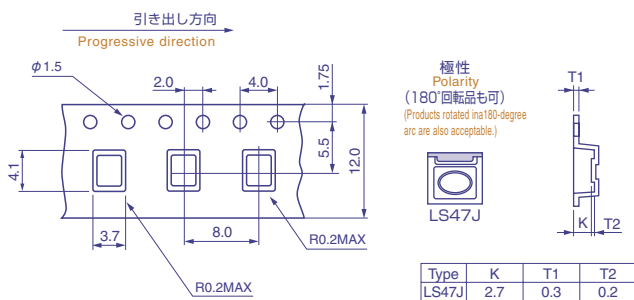

LS51

包装数量 2,500個/1リール(φ178mm)
Loaded quantity per reel:2,500pcs./reel(φ178mm)

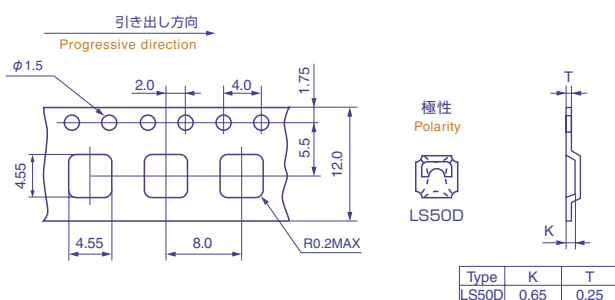

CPI-210

包装数量 2,000個/1リール(ϕ 180mm)
Loaded quantity per reel:2,000pcs./reel(ϕ 180mm)

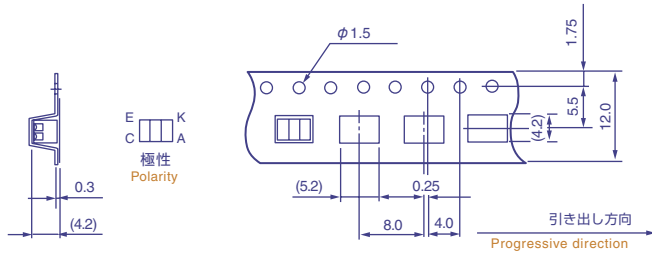

RS-450

包装数量 2,000個/1リール(ϕ 330mm)
Loaded quantity per reel:2,000pcs./reel(ϕ 330mm)

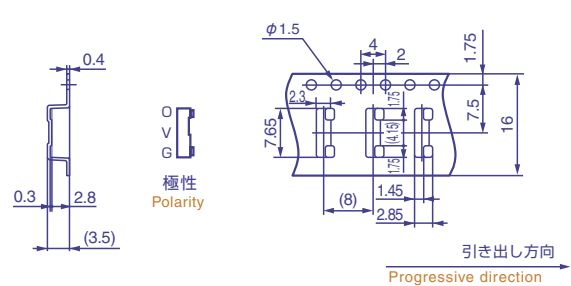

CPI-250

包装数量 2,000個/1リール(ϕ 330mm)
Loaded quantity per reel:2,000pcs./reel(ϕ 330mm)

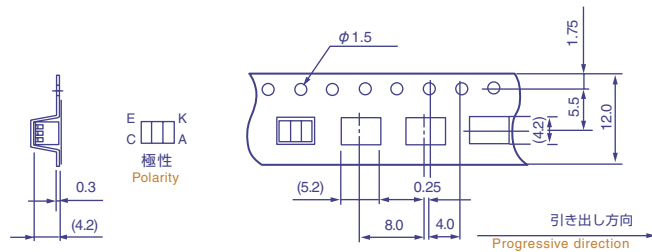

RS-470

包装数量 1,000個/1リール(ϕ 178mm)
Loaded quantity per reel:1,000pcs./reel(ϕ 178mm)

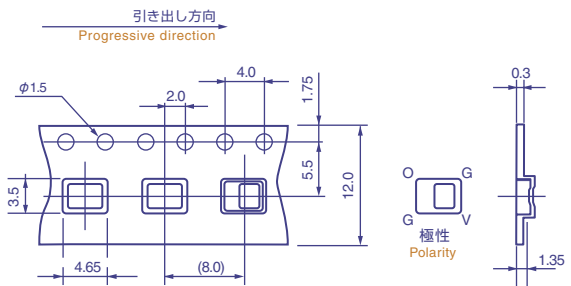

RS-20,30

包装数量 1,000個/1リール(ϕ 330mm)
Loaded quantity per reel:1,000pcs./reel(ϕ 330mm)

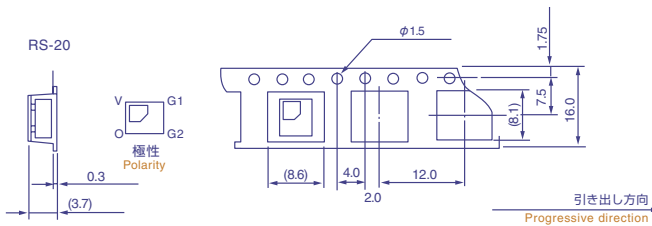

RS-670,770

包装数量 1,000個/1リール(ϕ 178mm)
Loaded quantity per reel:1,000pcs./reel(ϕ 178mm)

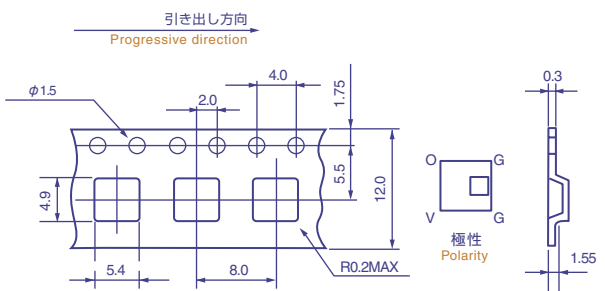

RS-50,750

包装数量 1,000個/1リール(ϕ 330mm)
Loaded quantity per reel:1,000pcs./reel(ϕ 330mm)

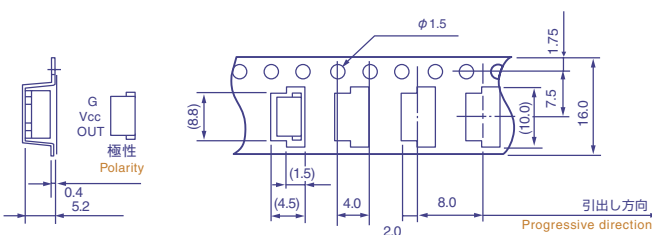

RS-780

包装数量 1,500個/1リール(ϕ 330mm)
Loaded quantity per reel:1,500pcs./reel(ϕ 330mm)

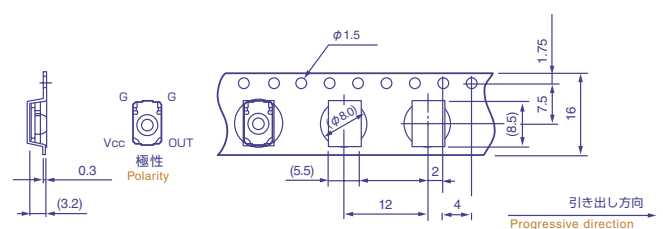

RS-790

包装数量 2,000個/1リール(ϕ 330mm)
Loaded quantity per reel:2,000pcs./reel(ϕ 330mm)

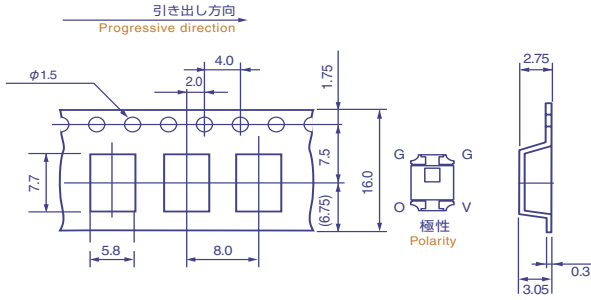

CIM-55S12RV

包装数量 2,500個/1リール(ϕ 330mm)
Loaded quantity per reel:2,500pcs./reel(ϕ 330mm)

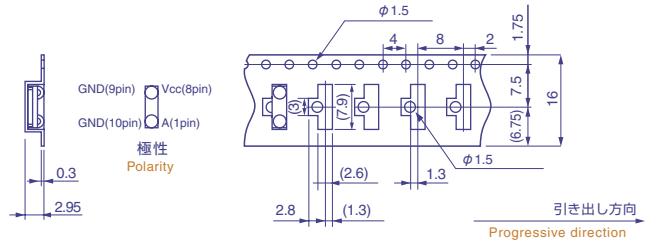

PR-30

包装数量 3,000個/1リール(ϕ 180mm)
Loaded quantity per reel:3,000pcs./reel(ϕ 180mm)

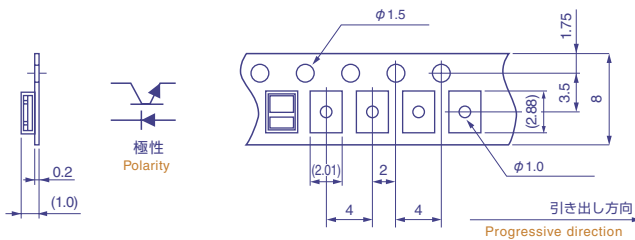

CIM-86S12

包装数量 2,500個/1リール(ϕ 330mm)
Loaded quantity per reel:2,500pcs./reel(ϕ 330mm)

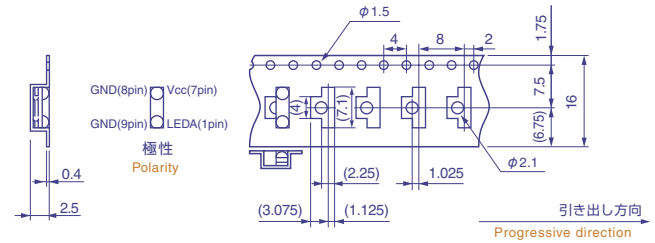

PR-40

包装数量 5,000個/1リール(ϕ 180mm)
Loaded quantity per reel:5,000pcs./reel(ϕ 180mm)

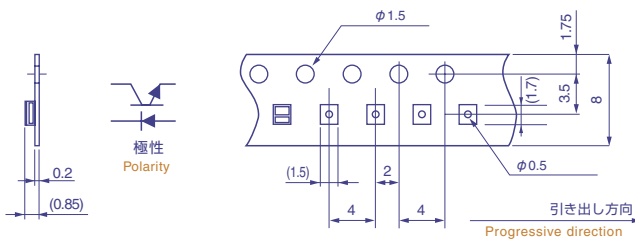

CIM-123S12R2,123S13R2

包装数量 2,500個/1リール(ϕ 330mm)
Loaded quantity per reel:2,500pcs./reel(ϕ 330mm)

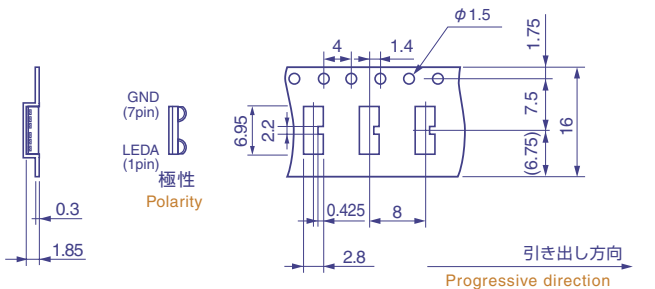

CIM-51S12RV,51M7

包装数量 2,500個/1リール(ϕ 330mm)
Loaded quantity per reel:2,500pcs./reel(ϕ 330mm)

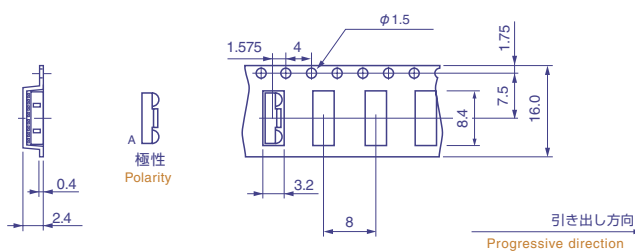

CIM-130M7

包装数量 2,500個/1リール(ϕ 180mm)
Loaded quantity per reel:2,500pcs./reel(ϕ 180mm)

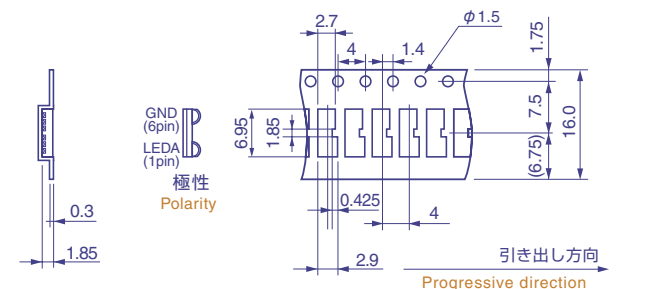

CIM-131M7

包装数量 2,500個/1リール(φ330mm)
Loaded quantity per reel:2,500pcs./reel(φ330mm)

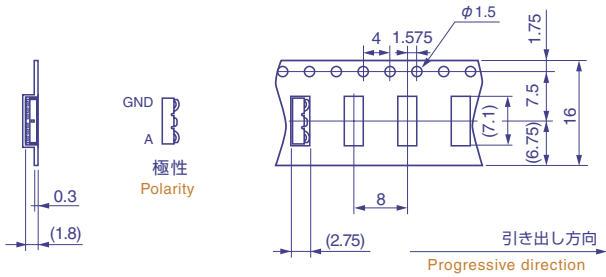

CIM-150F11RV

包装数量 2,500個/1リール(φ330mm)
Loaded quantity per reel:2,500pcs./reel(φ330mm)

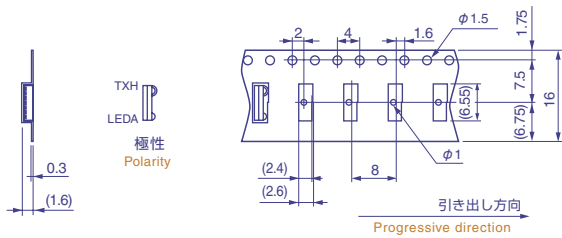

CIM-156F11RV

包装数量 2,500個/1リール(φ330mm)
Loaded quantity per reel:2,500pcs./reel(φ330mm)

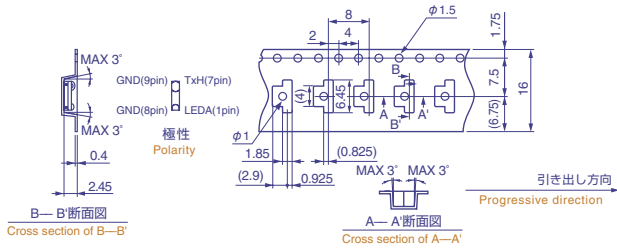

SMD INDUCTOR テーピング仕様

SMD INDUCTOR Taping Specifications

CI2020A

包装数量 12,000個/1リール(φ330mm)
Loaded quantity per reel:12,000pcs./reel(φ330mm)

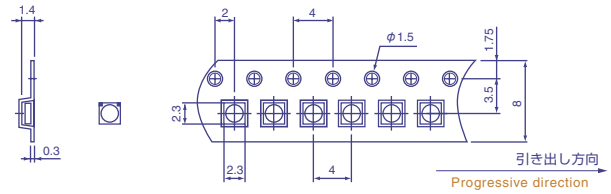

CI2020C

包装数量 12,000個/1リール(φ330mm)
Loaded quantity per reel:12,000pcs./reel(φ330mm)

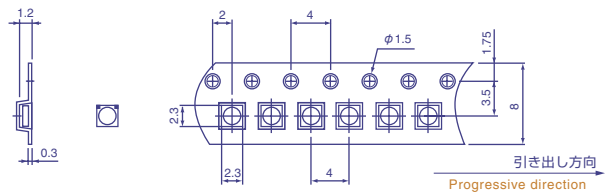

CI2222A

包装数量 12,000個/1リール(φ330mm)
Loaded quantity per reel:12,000pcs./reel(φ330mm)

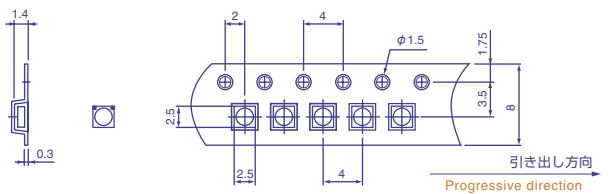

CI3030A/CIH3030A

包装数量 5,000個/1リール(ϕ 330mm)

Loaded quantity per reel:5,000pcs./reel(ϕ 330mm)

